

Въздушни праволинейни помпи ALITA (Мембранните компресори)



- 1.1_стандартни модели
- 1.2_модели за налягане и вакуум
- 1.3_OEM серия помпи



INECO

**Air and Vacuum
Components**

www.in-eco.eu/bg/

1

Въздушни праволинейни помпи ALITA (Мембранните компресори)

Въздушните линейни помпи Alita са ефективен източник на компресиран въздух. Те са конструирани с оглед на нисък шум и нисък разход на електрическа енергия. Протичането на въздуха се предизвиква от махаловидно движение на гъвкавите мембрани (1), които са разположени в капците (2) с еднопосочни вентили (3). Движението на перманентния магнит (4), на който са фиксирани мембраните, е предизвикано от променливия магнитен полюс, който се генерира от двойка електромагнитни бобини (5). Целият процес протича без механично триене с висока ефективност и нисък шум.

ХАРАКТЕРИСТИКА:

- > непрекъсната циркулация на въздух
- > нисък шум и трептения
- > висока ефективност
- > нисък разход на електрическа енергия
- > дълъг срок на употреба
- > безмаслени модели
- > компактна и лека конструкция
- > лесна поддръжка
- > топлинно предпазване
- > използване в интериора и екстериора
- > надежден прекъснат и непрекъснат ход
- > безопасна конструкция
- > автоматично откриване на грешки на мембраните

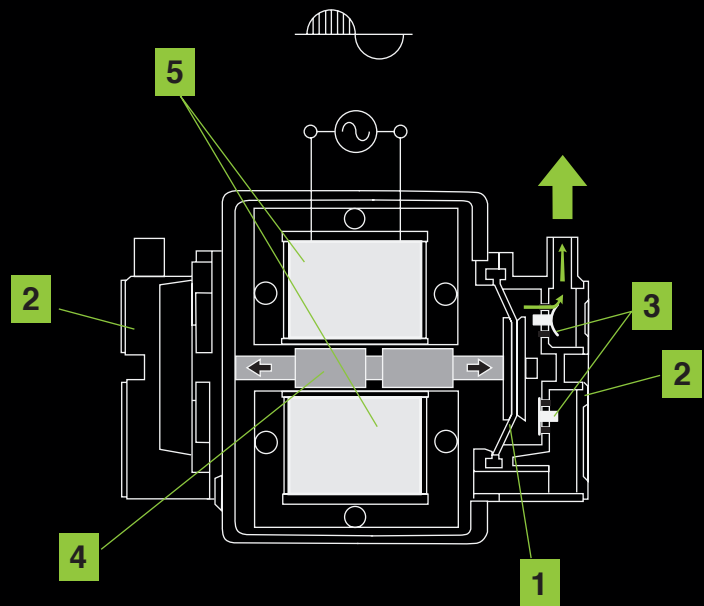

1

Въздушни праволинейни помпи ALITA (Мембранните компресори)

—

1.1 стандартни модели

1

Въздушни праволинейни помпи ALITA (Мембранните компресори)

—

1.1 стандартни модели

ALITA_въздушни праволинейни помпи

стандартни модели AL-40, AL-60, AL-80

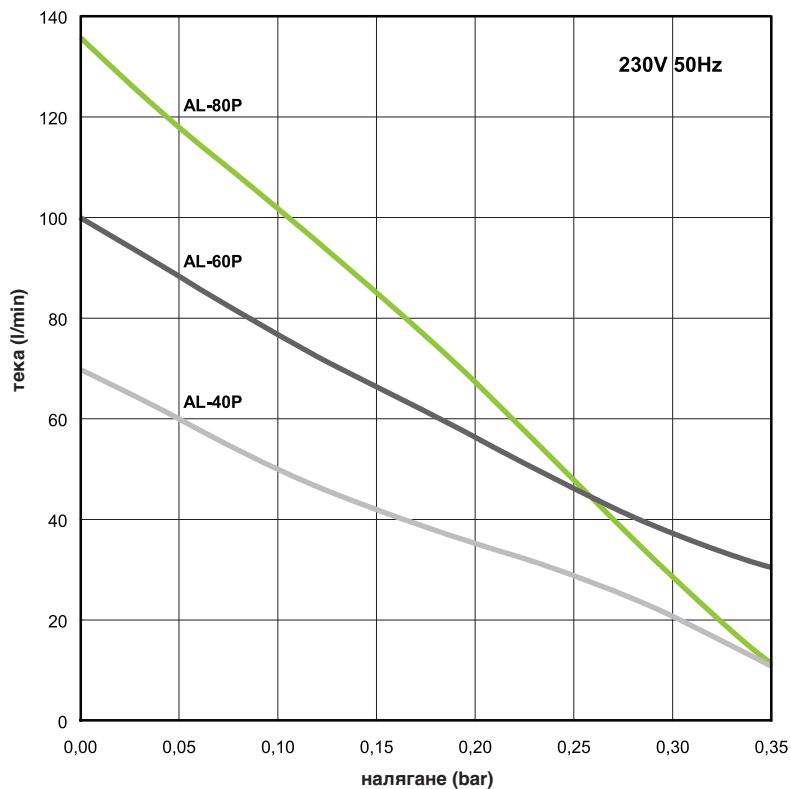

| Модел | AL-40 | AL-60 | AL-80 |
|------------------------------|--------------------------|--------|--------|
| Мах. Сила | 48 W | 72 W | 86 W |
| Ниво на шум | 36 dB | 38 dB | 39 dB |
| Тежест | 5.6 kg | 6.5 kg | 6.5 kg |
| Изходр \varnothing | 18 mm | | |
| Мах. Работно налягане | 220 mbar | | |
| Сила (Мах. Работно налягане) | 40 W | 50 W | 52 W |
| Напрежение, честота | 230V 50Hz | | |
| Покритие IP | IP54 | | |
| Размери Д x Ш x В | 205 mm x 173 mm x 202 mm | | |

Еднофазните устройства имат +/- 10% допустимо отклонение.. Предлаганата информация се основава на резултатите от тестовете за номинални единици. Спецификацията се извършва без предупреждение.

ALITA_въздушни праволинейни помпи

стандартни модели помпи **AL-100, AL-120, AL-150, AL-200**

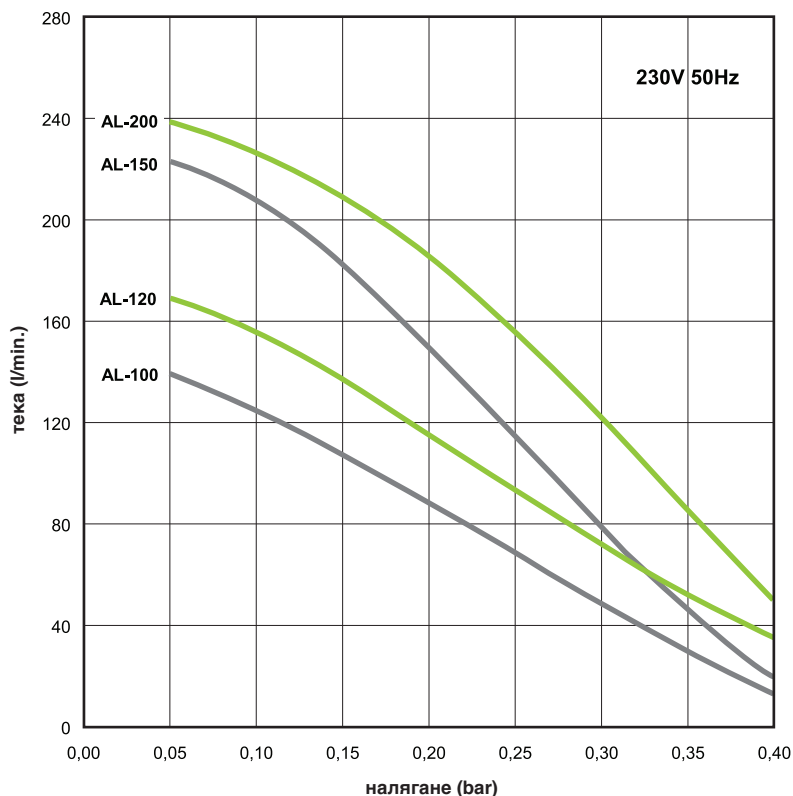

| Модел | AL-100 | AL-120 | AL-150 | AL-200 |
|------------------------------|--------------------------|--------|---------|---------|
| Мах. Сила | 120 W | 124 W | 160 W | 261 W |
| Ниво на шум | 41 dB | 42 dB | 44 dB | 45 dB |
| Тежест | 8.3 kg | 8.3 kg | 10.1 kg | 10.1 kg |
| Изход \varnothing | 18 mm | | 26 mm | |
| Мах. Работно налягане | 260 mbar | | | |
| Сила (Мах. Работно налягане) | 78 W | 97 W | 110 W | 125 W |
| Напрежение, честота | 230V 50Hz | | | |
| Покритие IP | IP54 | | | |
| Размери Д x Ш x В | 248 mm x 205 mm x 245 mm | | | |

Еднофазните устройства имат +/- 10% допустимо отклонение.. Предлаганата информация се основава на резултатите от тестовете за номинални единици. Спецификацията се извършва без предупреждение.

ALITA_въздушни праволинейни помпи

стандартни модели помпи **AL-250, AL-300, AL-400**

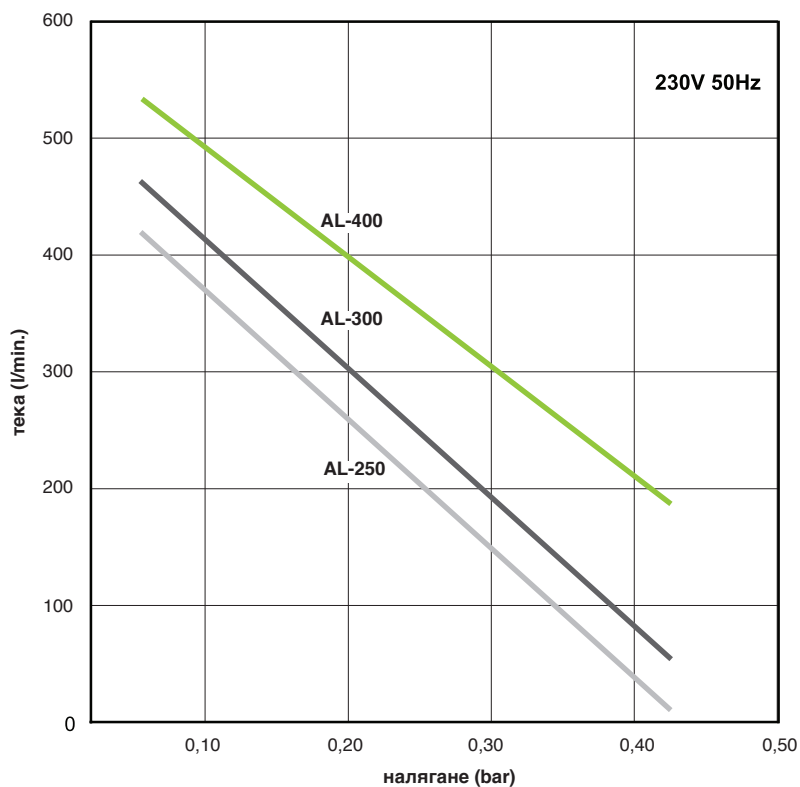

| Модел | AL-250 | AL-300 | AL-400 |
|-----------------------|--------------------------|---------|---------|
| Мах. Сила | 240 W | 290 W | 440 W |
| Ниво на шум | 46 dB | 47 dB | 49 dB |
| Тежест | 18,8 kg | 22,1 kg | 22,2 kg |
| Изходр \varnothing | 30 mm | | |
| Мах. Работно налягане | 260 mbar | | |
| Напрежение, честота | 230V 50Hz | | |
| Покритие IP | IP54 | | |
| Размери Д x Ш x В | 420 mm x 248 mm x 262 mm | | |

Еднофазните устройства имат +/- 10% допустимо отклонение.. Предлаганата информация се основава на резултатите от тестовете за номинални единици. Спецификацията се извършва без предупреждение.

1

Въздушни праволинейни помпи ALITA (Мембранните компресори)

1.2

Модели за налягане и вакуум

ALITA_въздушни праволинейни помпи

модели за налягане
AL-6A, AL-15A



модели за налягане и вакуум
AL-6SA, AL-15SA

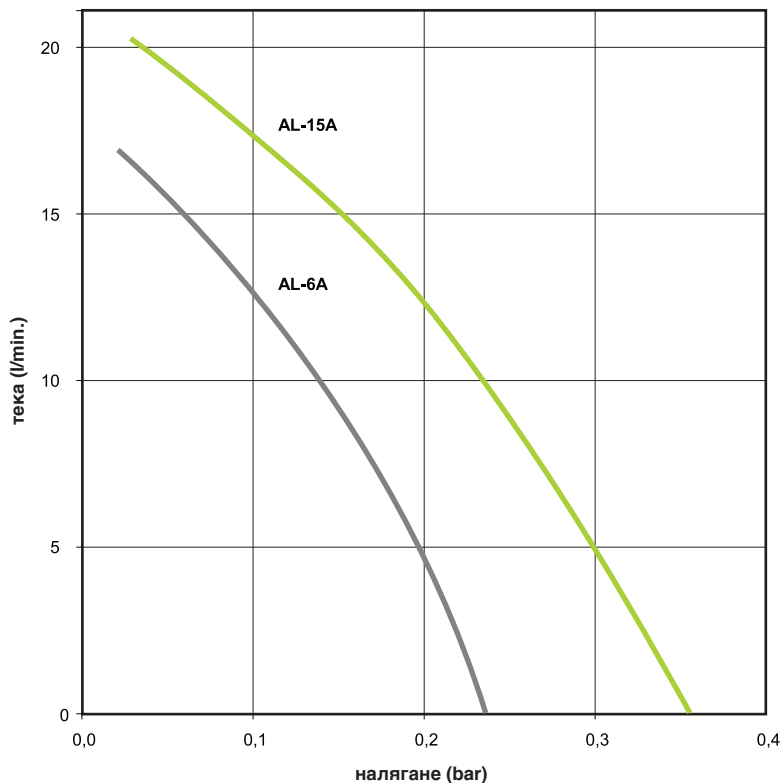

| Модел | AL-6A/AL-6SA | AL-15/AL-15SA |
|-----------------------|--------------------------|---------------|
| Проводимост | 0,1 A | 0,2 A |
| Сила | 13 W | 26 W |
| Ниво на шум | 27 dB | 29 dB |
| Тежест | 2,4 kg | 2,4 kg |
| Мах. Работно налягане | 100 mbar | |
| Размери | 150 mm x 130 mm x 111 mm | |
| Напрежение, честота | 230V 50Hz | |
| Покритие IP | IP54 | |

Еднофазните устройства имат +/- 10% допустимо отклонение. Предлаганата информация се основава на резултатите от тестовете за номинални единици. Спецификацията се извършва без предупреждение.

ALITA_въздушни праволинейни помпи

модели за налягане и вакуум
AL-40SA, AL-60SA, AL-80SA

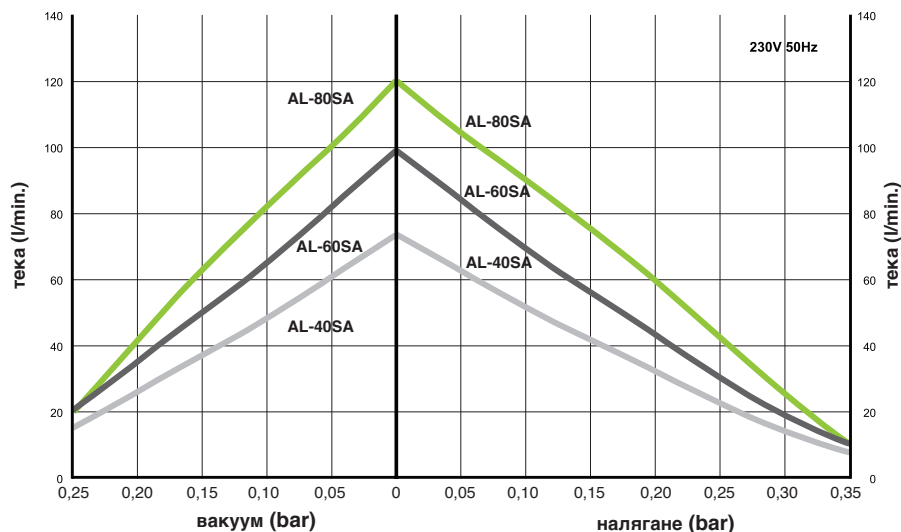

| Модел | AL-40SA | AL-60SA | AL-80SA |
|---|-----------|---------|---------|
| Сила | 48 W | 72 W | 86 W |
| Ниво на шум | 36 dB | 38 dB | 39 dB |
| Тежест | 5.6 kg | 6.5 kg | 6.5 kg |
| Изход \varnothing | 1/4" FPT | | |
| Мах. Работно налягане | 210 mbar | | |
| Мах. Работно вакуум | 150 mbar | | |
| Консумация на енергия (макс работно налягане) | 40 W | 50 W | 52 W |
| Напрежение, честота | 230V 50Hz | | |
| Покритие IP | IP54 | | |

Еднофазните устройства имат +/- 10% допустимо отклонение.. Предлаганата информация се основава на резултатите от тестовете за номинални единици. Спецификацията се извършва без предупреждение.

1

**Въздушни праволинейни помпи
ALITA (Мембранните компресори)**

1.3

ОЕМ серия помпи

1

Въздушни праволинейни помпи ALITA (Мембранните компресори)

1.3

ОЕМ серия помпи

ALITA_въздушни праволинейни помпи

OEM серия помпи

страница 1 z 2

Като допълнение към широкия асортимент от стандартни модели помпи, които могат да се използват, ние също така предлагаме оригинална апаратура направо от производителя (OEM) - компресор & вакуум, приспособени мембранни компресори за промишлеността с единично приложение.

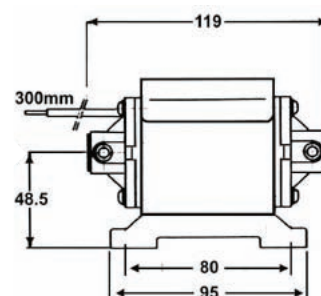
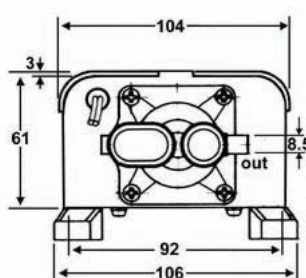
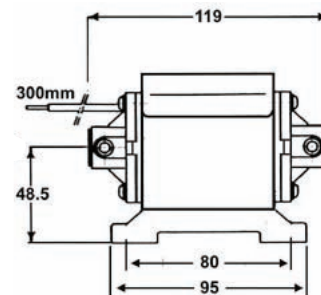
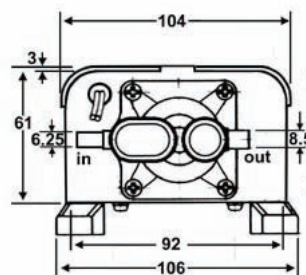
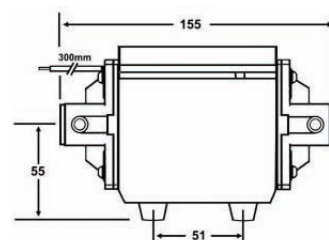
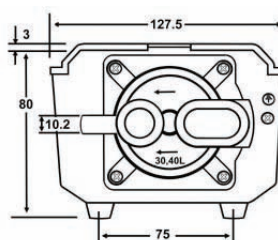
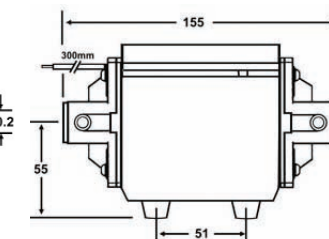
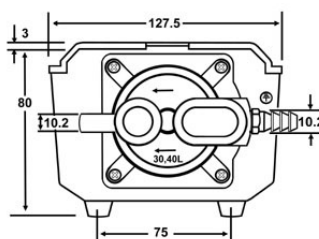
AL-6B
AL-15B
AL-20B

AL-6SB
AL-15SB
AL-20SB

AL-30B
AL-40B
AL-50B

AL-30SB
AL-40SB
AL-50SB

ALITA_въздушни праволинейни помпи

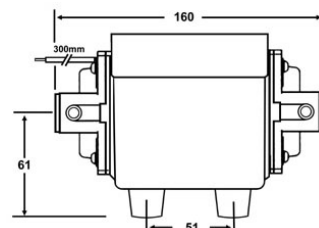
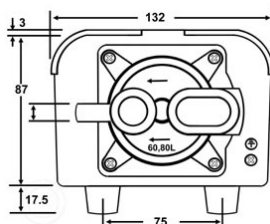
OEM серия помпи

страница 2 z 2

AL-60B



AL-60SB

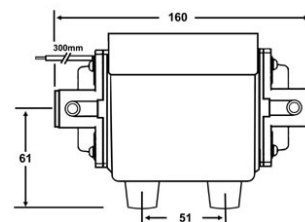
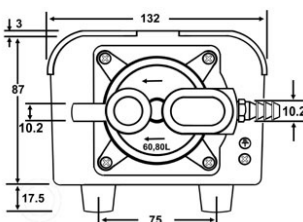

AL-80B

AL-100B

AL-120B



Свързване с налягане: 15mm (2x)
Размери: 133x175x105 mm

AL-80SB

AL-100SB

AL-120SB



Свързване с налягане: 15mm (2x)
Свързване с вакуум: 10mm
Размери: 133x175x105 mm

INECO

IN-ECO, spol. s r.o.
Radlinského 13
034 01 Ružomberok
Slovenská Republika
T +421 44 4304662
F +421 44 4304663
E info@in-eco.eu
www.in-eco.eu/bg/

26.11.2018